

Plan de aprendizaje Remoto VI

Escuela de Lenguaje Caracola

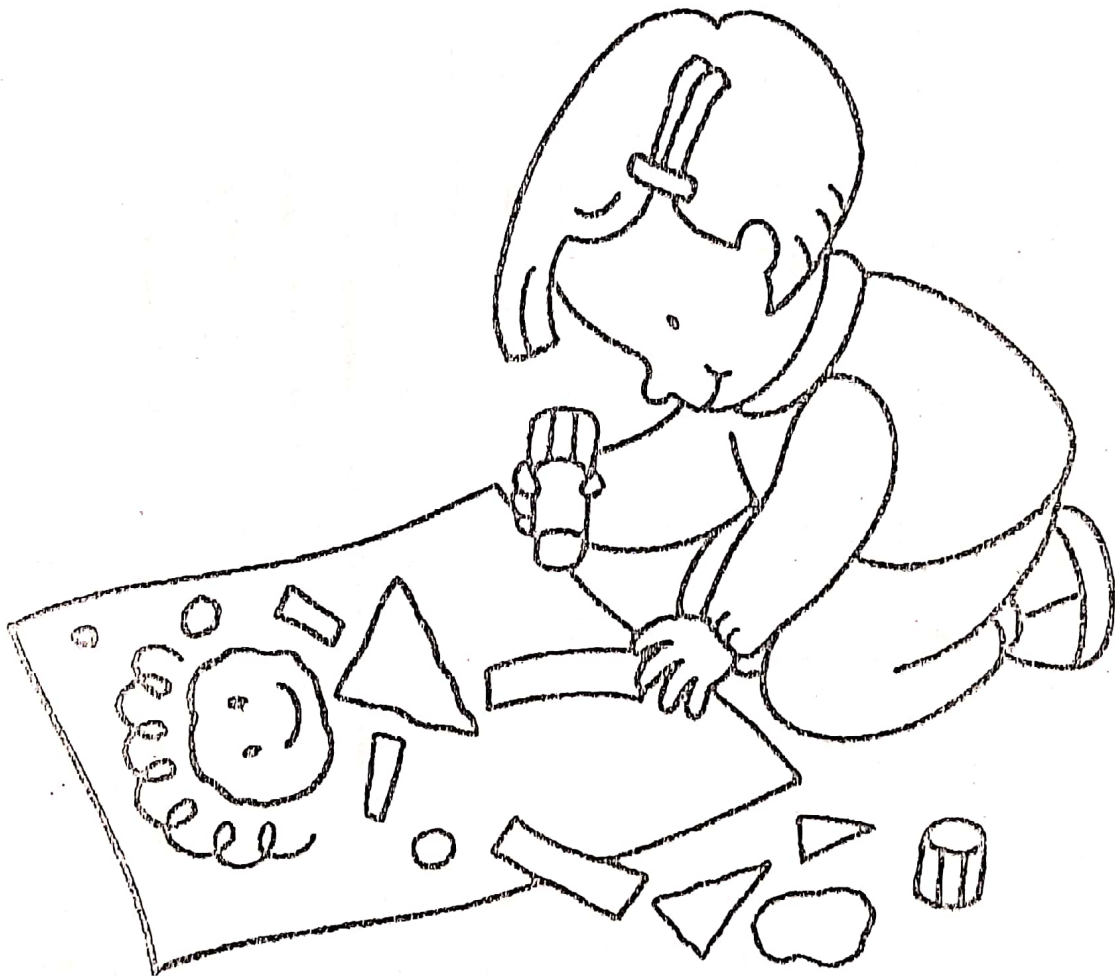

Nivel Medio Mayor

Consultas al correo

Tía Amariliz Muñoz I. Munozamariliz@gmail.com

UNIDAD: LA CASA Y SUS DEPENDENCIAS

COLOREA LIBREMENTE LA CASA

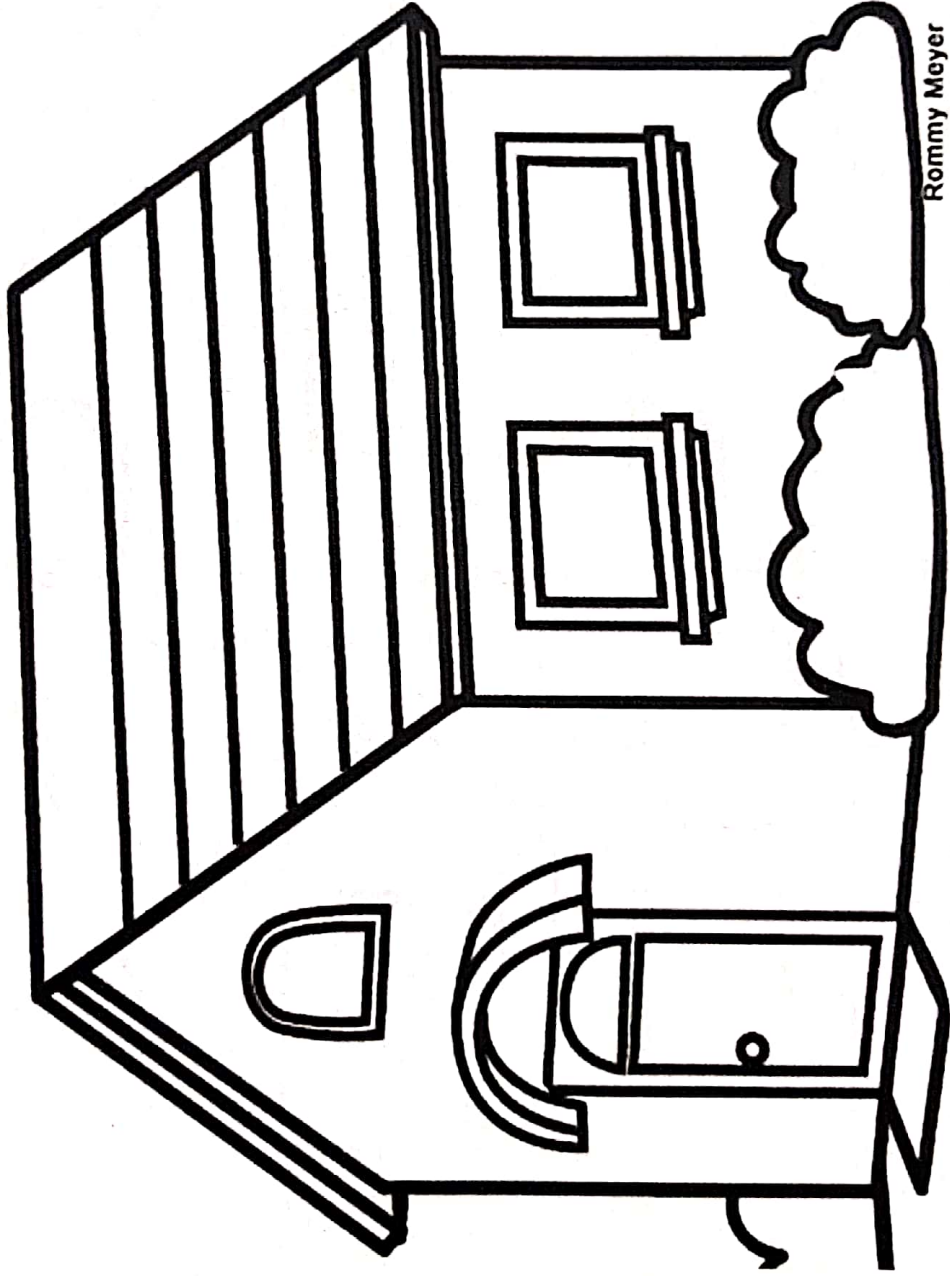

Rommy Meyer

Una casa es un lugar muy importante para todos.

Es el lugar donde vivo yo y mi familia.

En mi casa yo puedo descansar, comer, jugar, cocinar y hasta aseoarme.

Mi casa es mi lugar seguro, en donde encuentro diferentes espacios...

OBSERVA: Identifica y nombra las diferentes dependencias de la casa, coloreando cada una de ellas...
!!!tu puedes!!!

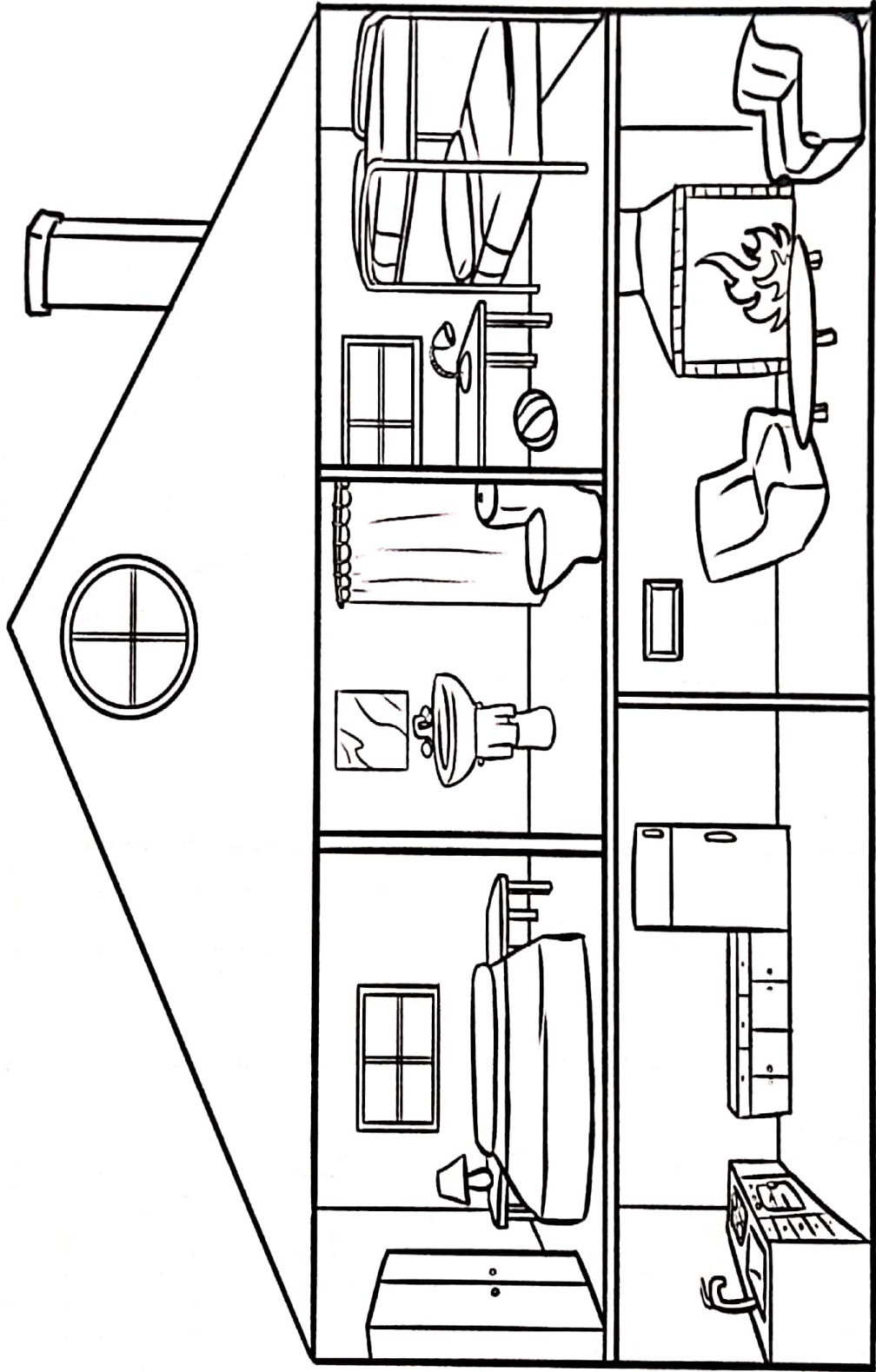

¿ QUÉ LUGARES DE LA CASA SON ESTOS ?

Identifica estos lugares e Indica que actividades realizamos en ellos

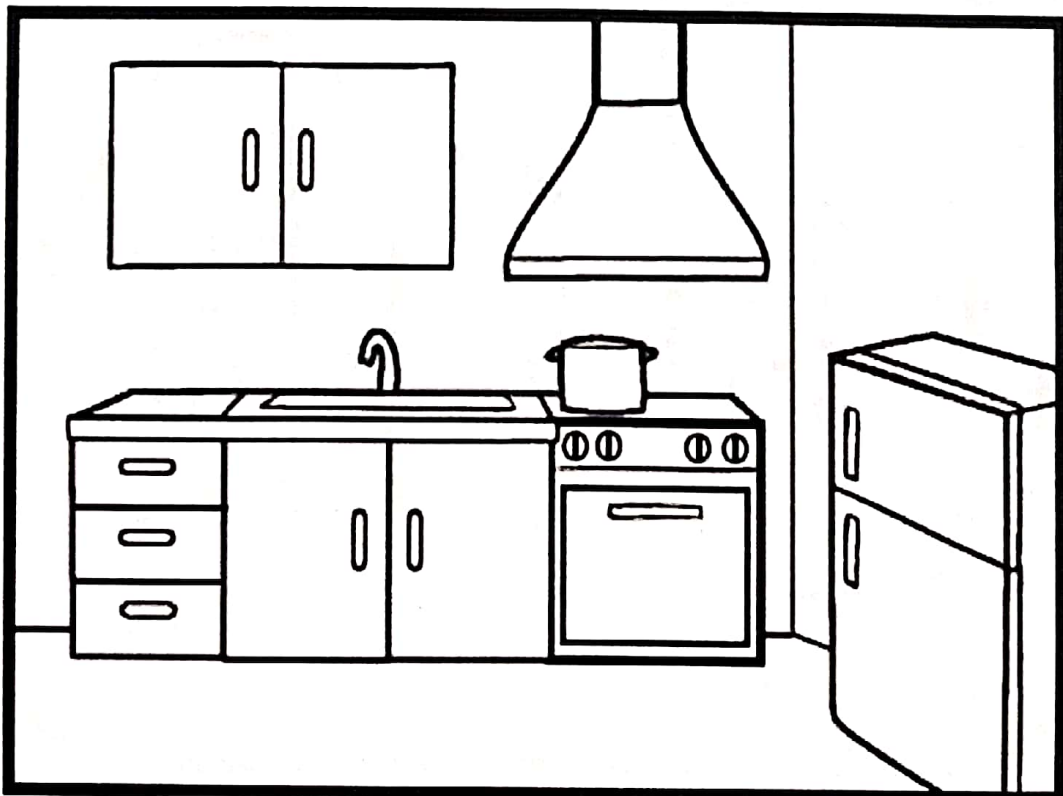
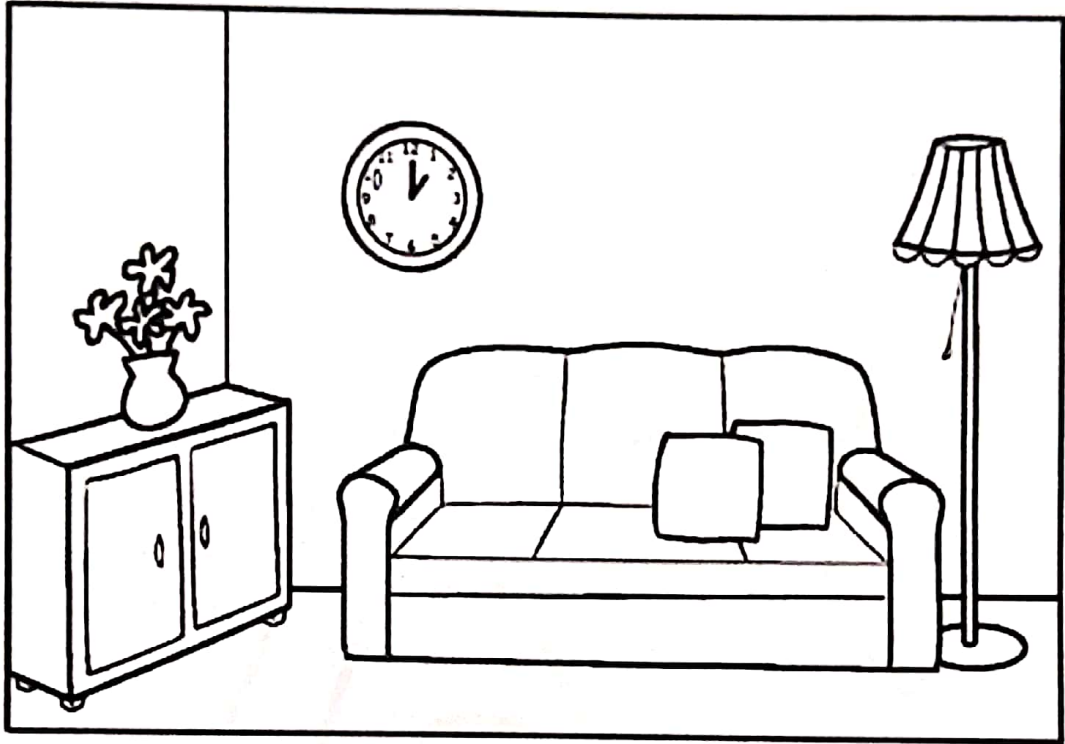

Colorea la casa , luego punza la puerta y las ventanas



Colorea los objetos que hay en el cuarto
de baño:

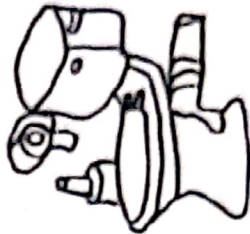
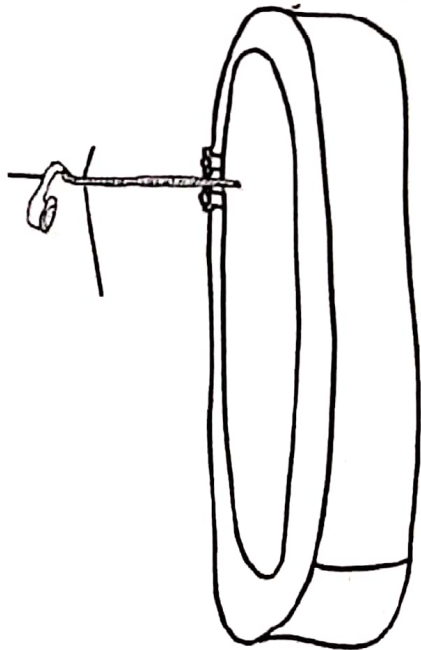
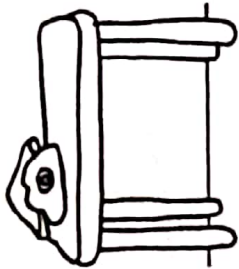
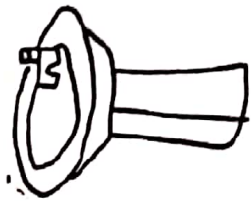

Colorea los objetos que hay en la cocina:

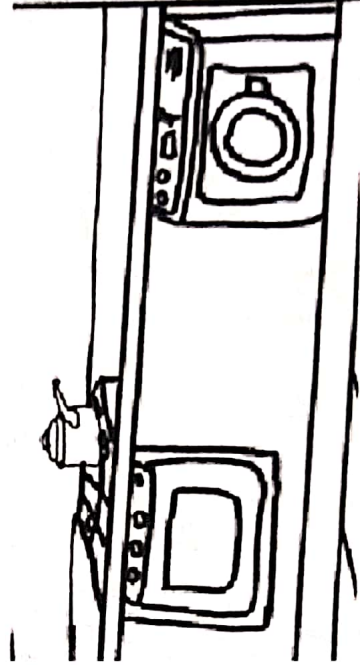
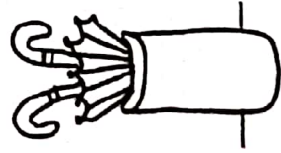
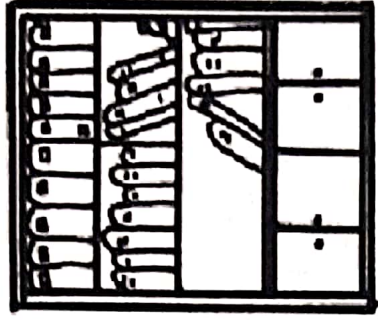
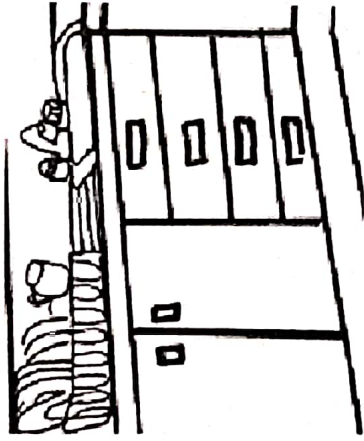
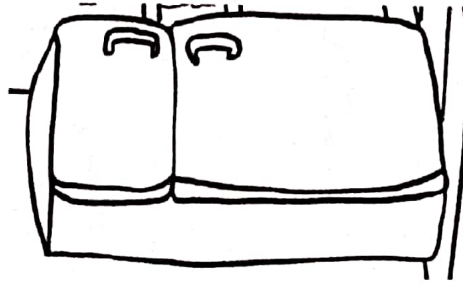

¿CUAL ES MÁS GRANDE?
Identifica y colorea solo la casa y la nube más grande

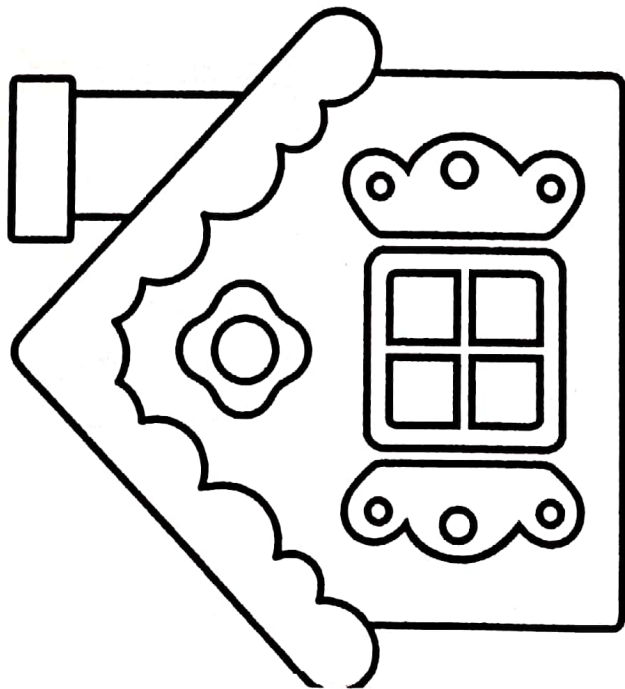
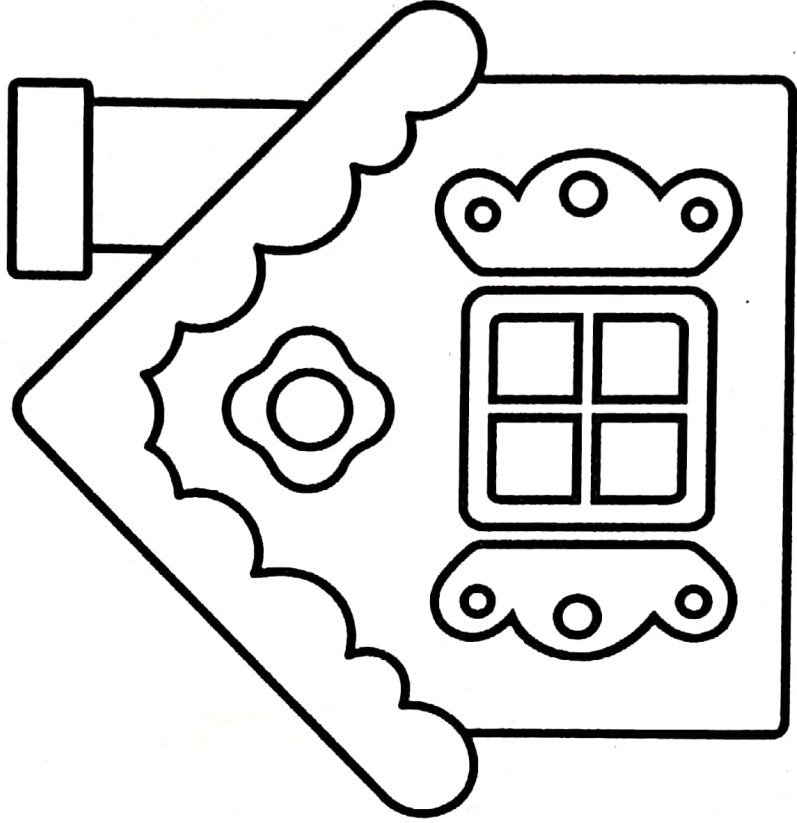
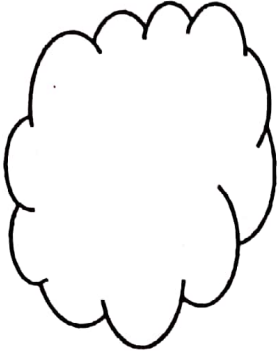

¿QUE ACTIVIDADES PUEDO REALIZAR DENTRO DE MI CASA?

Observa las actividades que realizan estos niños y rellena libremente solo aquella que puedo realizar dentro de mi casa

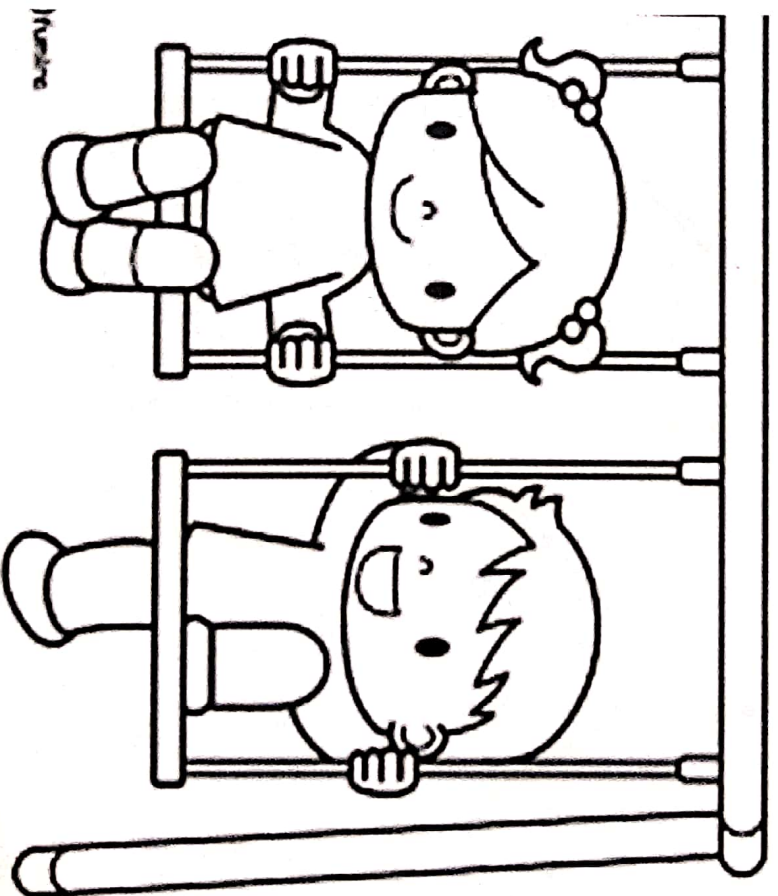
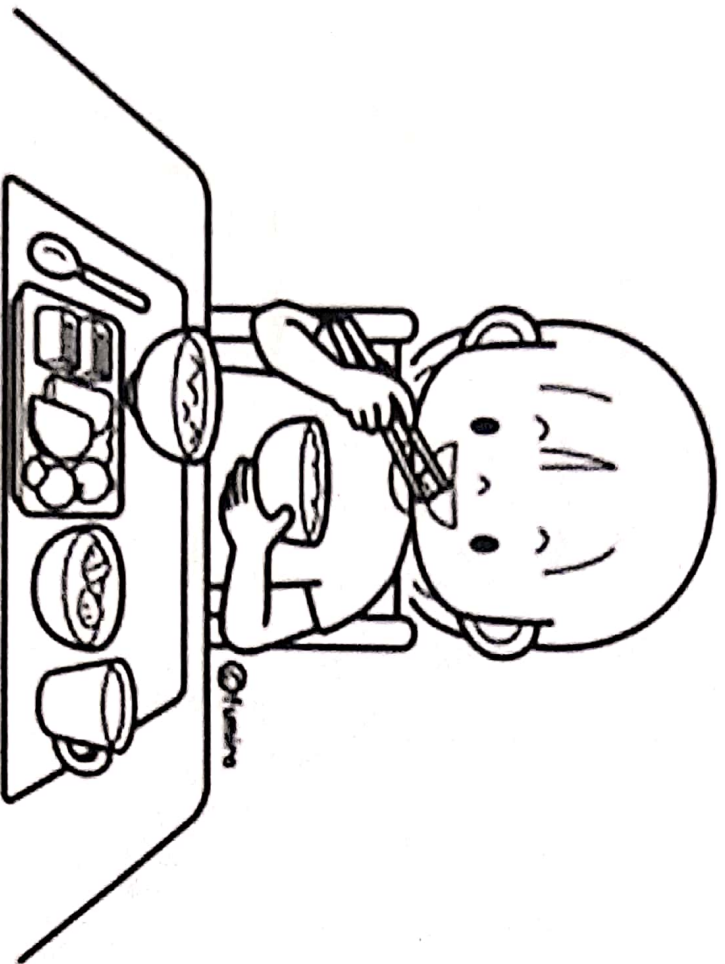

¿CUÁL CASA ES MÁS PEQUEÑA?

Rellena con material a tu elección solo la casa más pequeña

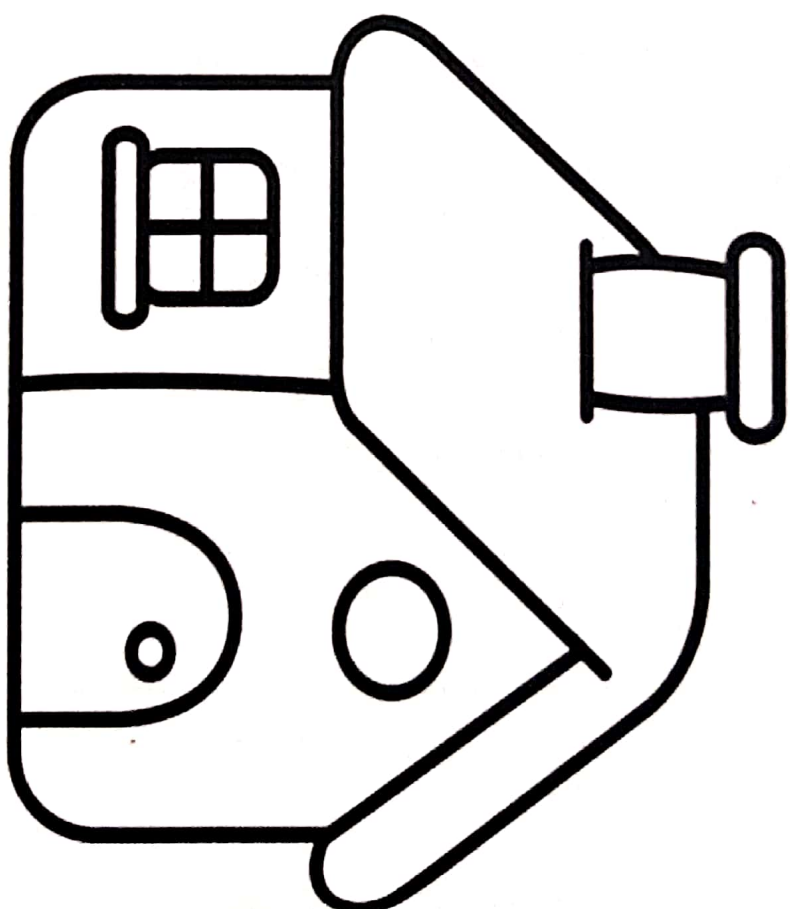
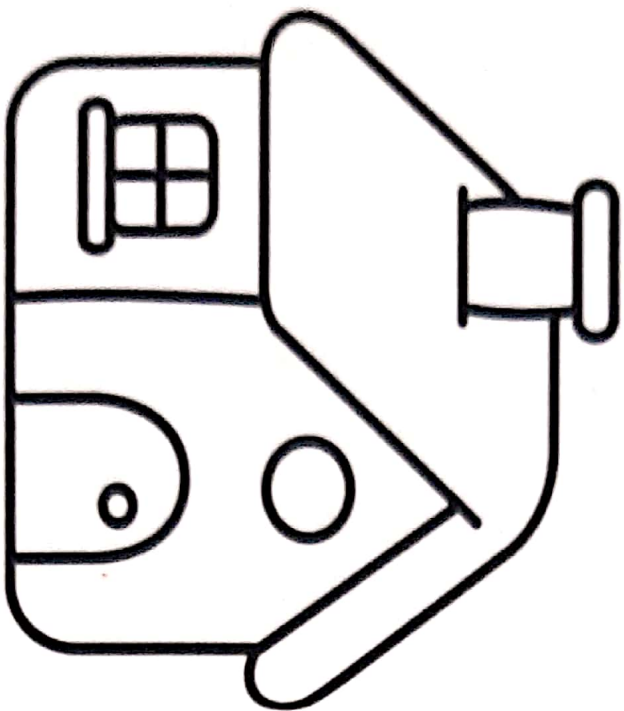

Lee la lectura y contesta las preguntas.

Rufo y Alex

Alex está jugando con Rufo. Rufo es un perro café y peludo. Rufo necesita un baño.



¿ Con quién juega Alex?	<input type="radio"/> Rufo <input type="radio"/> Manguera
¿De qué color es Rufo?	<input type="radio"/> Negro <input type="radio"/> Café
¿Qué necesita?	<input type="radio"/> Un baño <input type="radio"/> Un juguete

Marca las respuestas correctas...
¡ Tu puedes !

¡Rufo se está bañando!

Decora libremente a Rufo

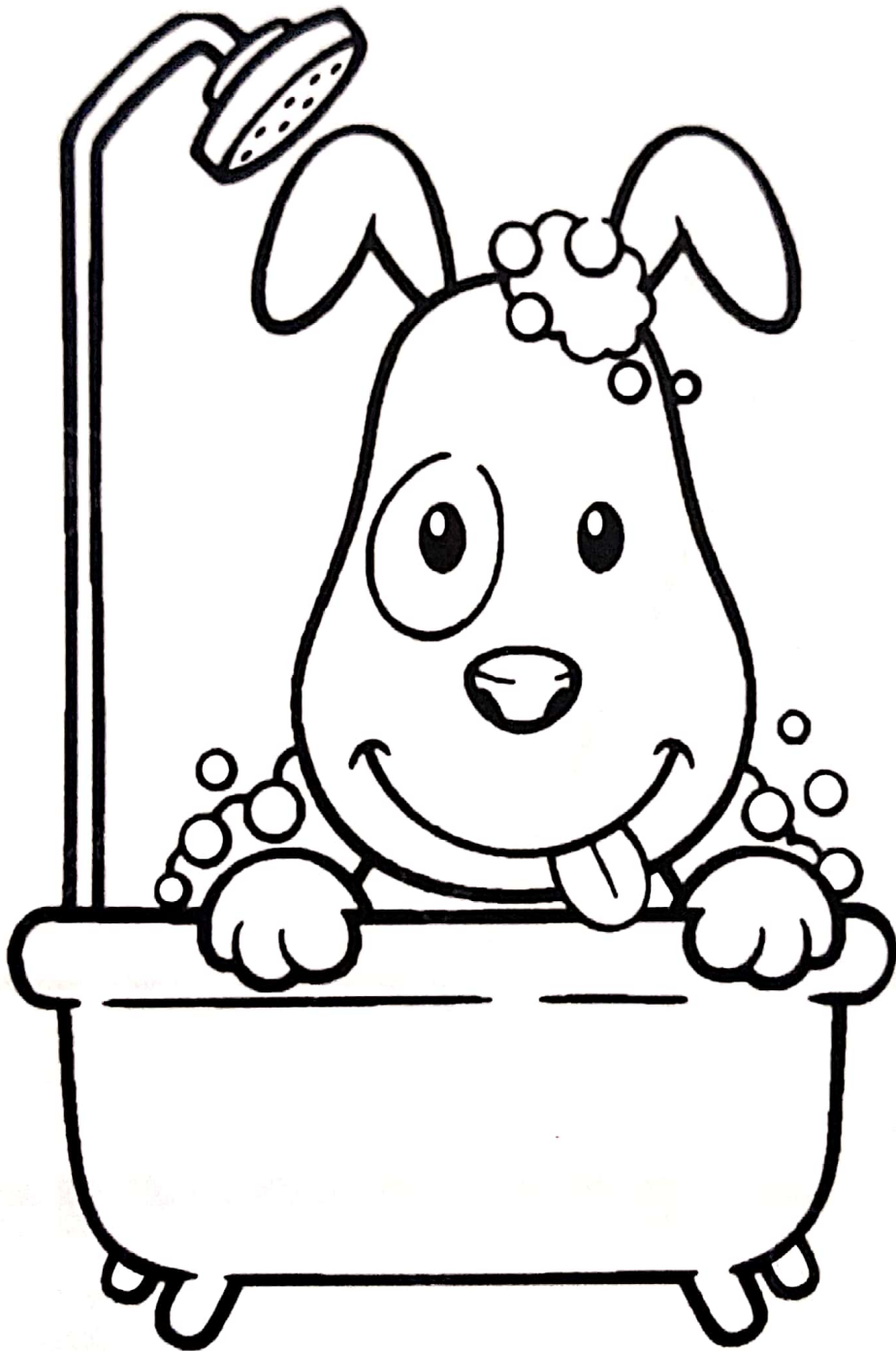

Decora esta casa a similitud de tu casa

Ésta es mi casa

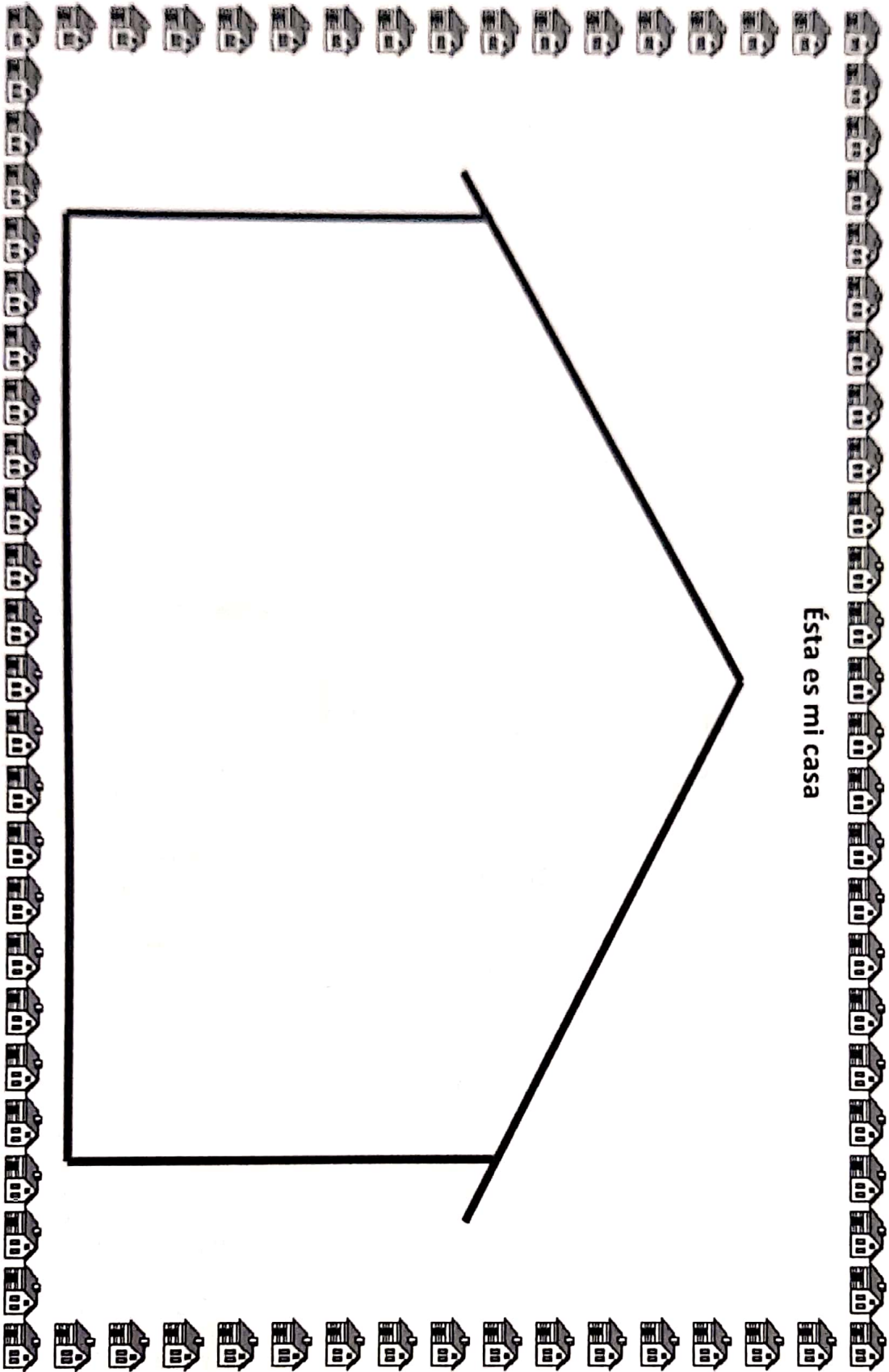

EL CUARTO DE BAÑO

Observa ¿Qué lugar es? ¿Qué cosas podemos encontrar en la baño? ¿Qué actividad realizamos en el baño?
Colorea libremente ¡tú puedes!

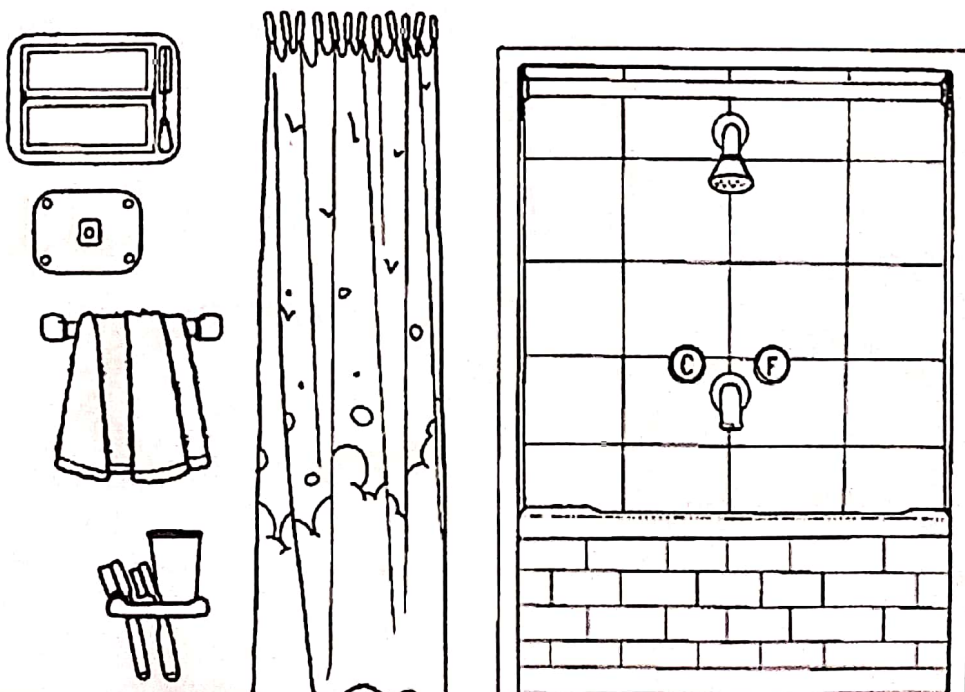
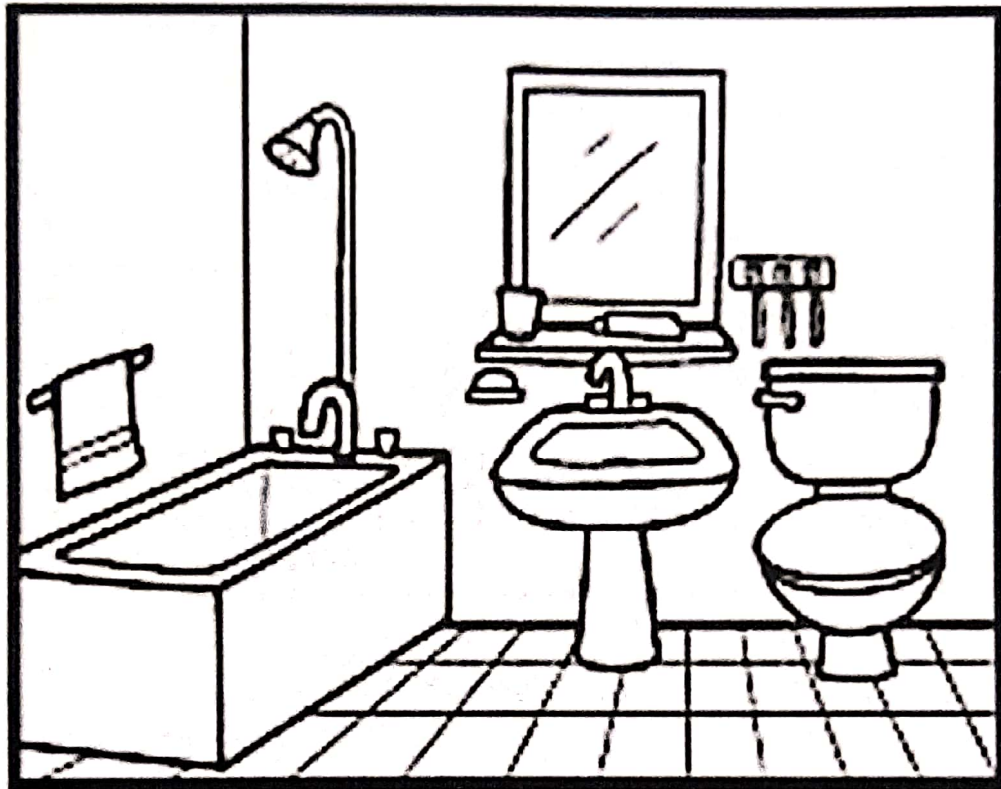

EL dormitorio

Observa ¿Qué lugar es? ¿Qué cosas podemos encontrar en en este lugar?
¿Qué actividades podemos relizar en el dormitorio?
Decora libremente el dormitorio... ¡tú puedes!

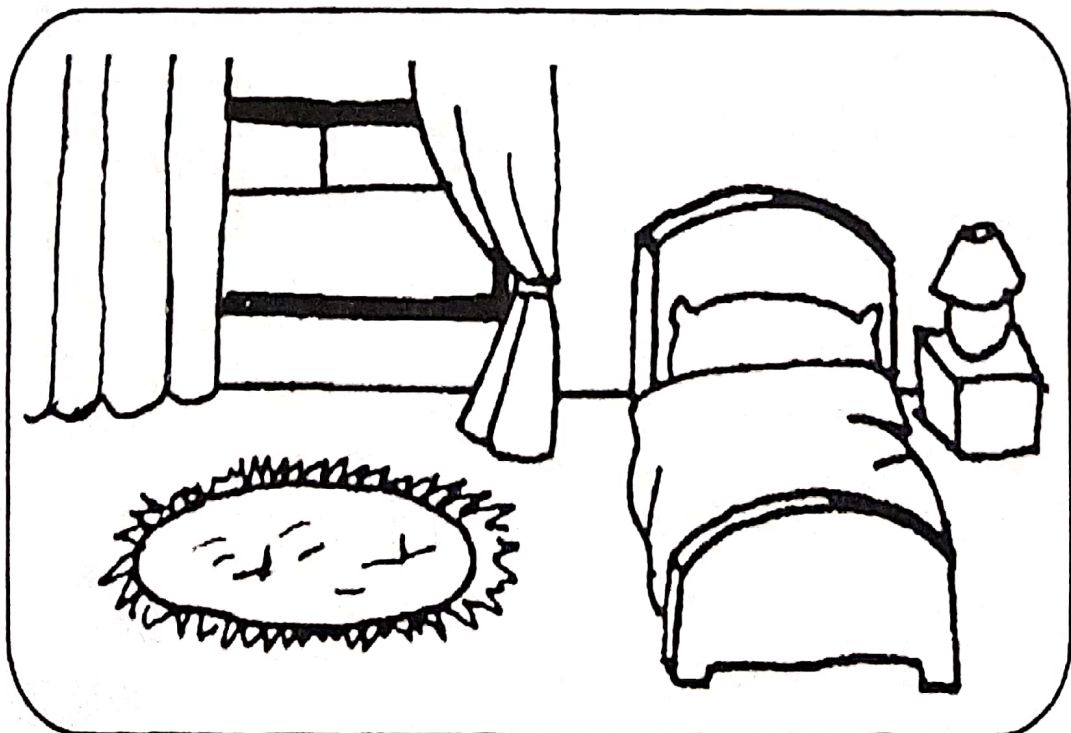
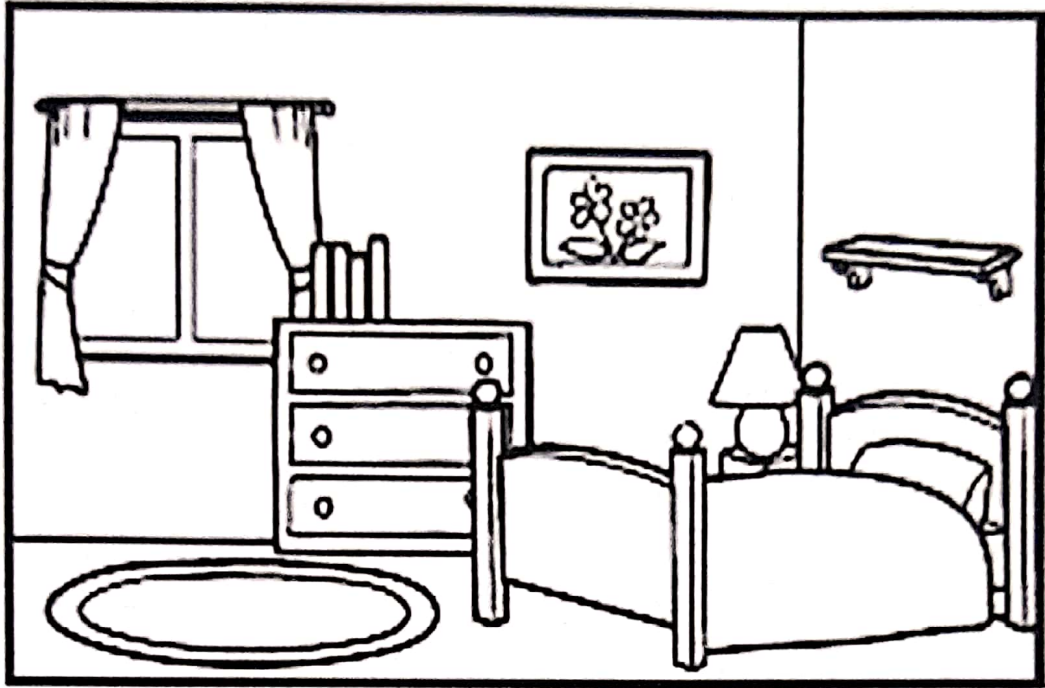

¿QUÉ LUGAR DE LA CASA ES?

OBSERVA Y NOMBRA CADA OBJETO QUE PODEMOS ENCONTRAR EN UN DORMITORIO.
COLOREA LIBREMENTE

isidogpp@gmail.com

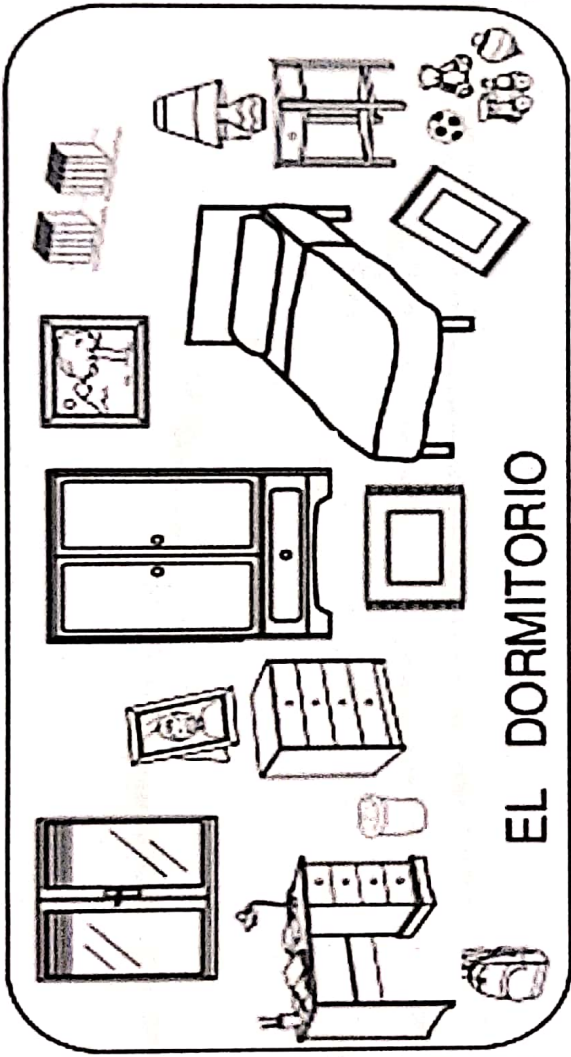

EL DORMITORIO

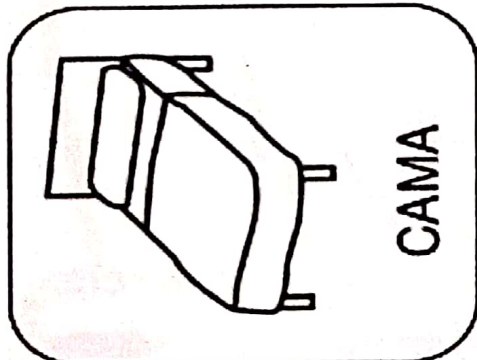

CAMA

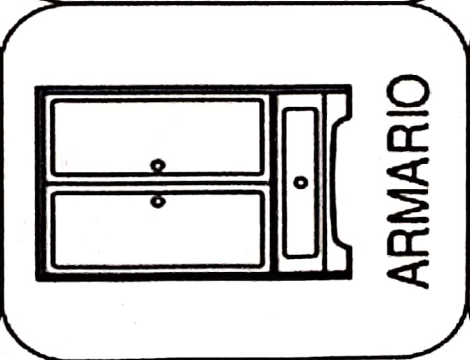

ARMARIO

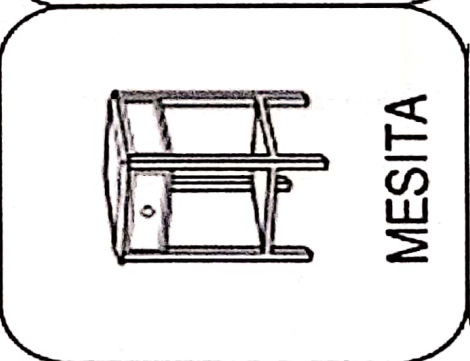

MESITA

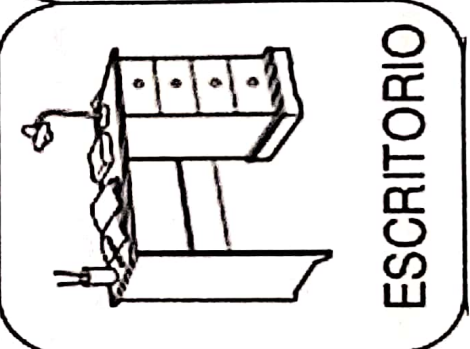

ESCRITORIO

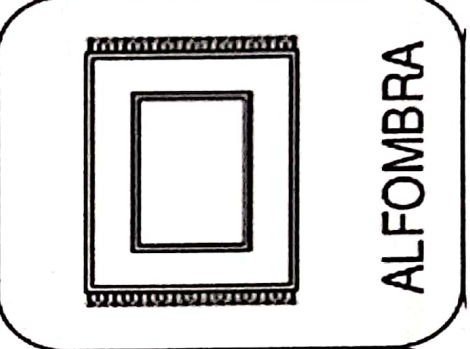

ALFOMBRA

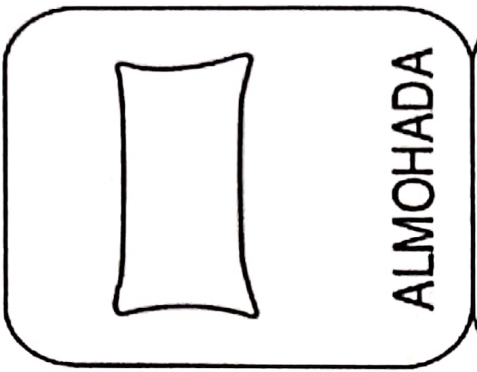

ALMOHADA

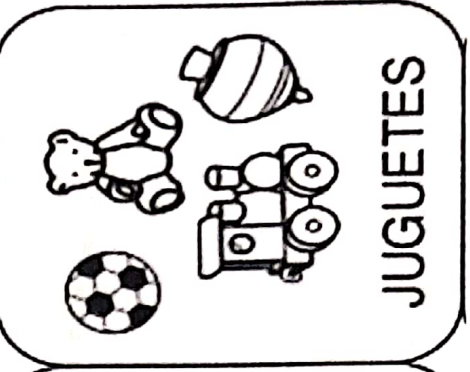

JUGUETES

¿Qué objeto es este? ¿Para qué lo utilizo?
Rellena la cama con material a tu elección

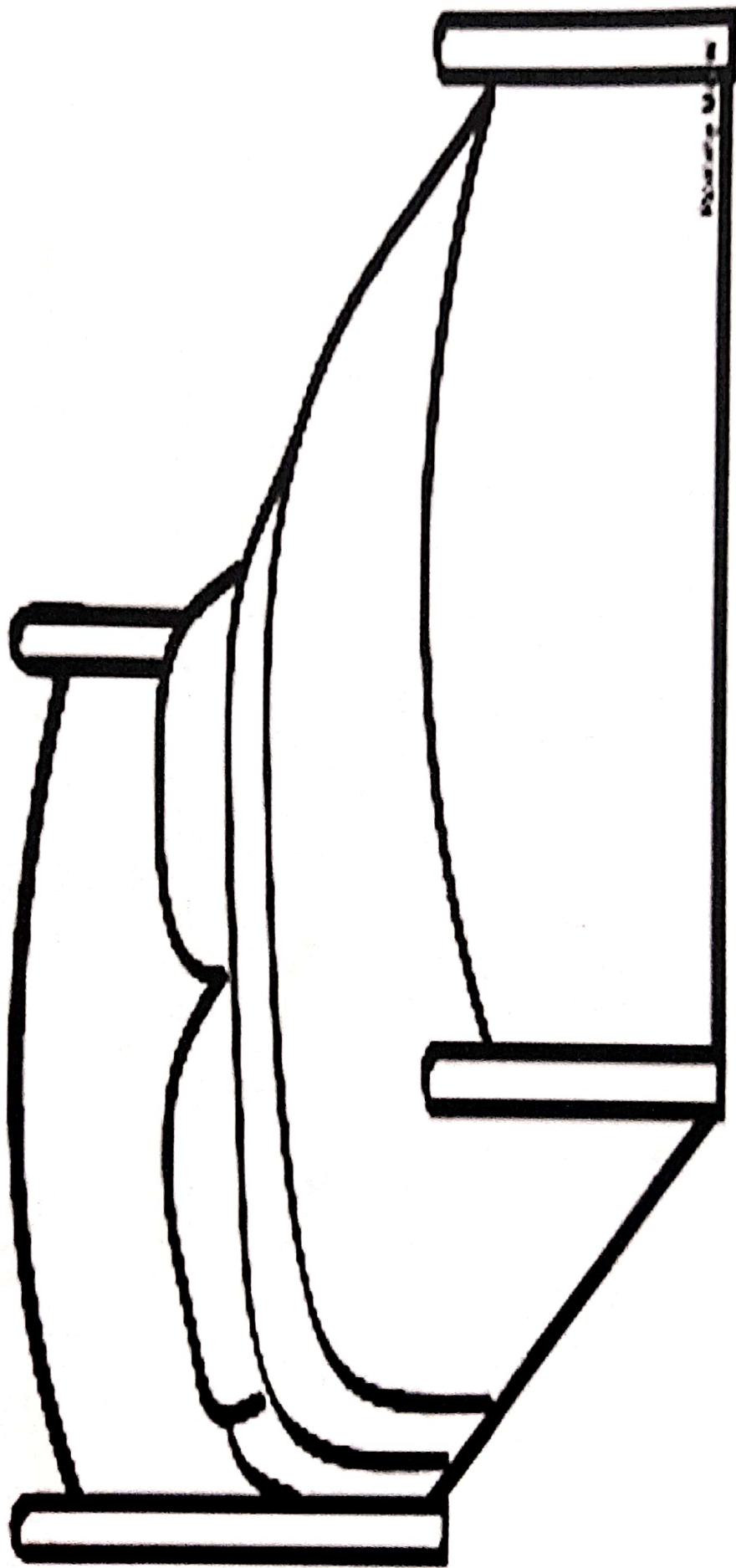

EL CUARTO DE COCINA

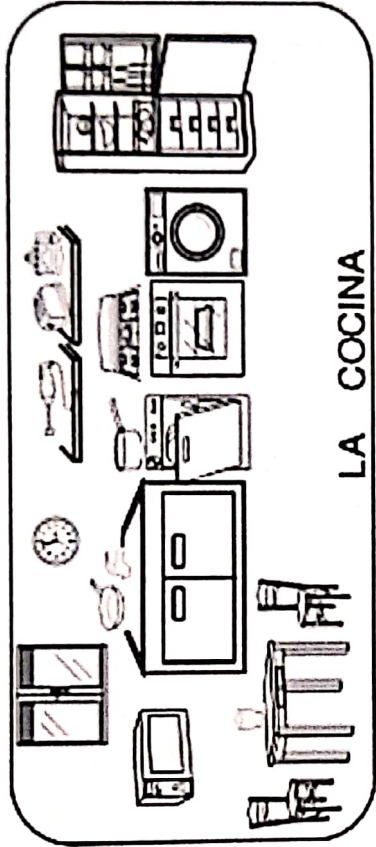

isolapp@gmail.com



TENEDOR

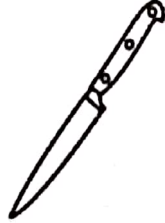

CUCHILLO



CUCHARA



CUCHARÓN



TAZA

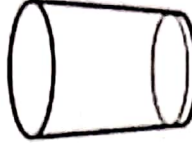

VASO



SARTÉN

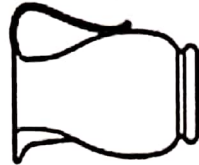

JARRA

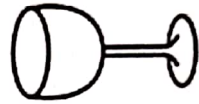

COPA



CACEROLA



CACILLO

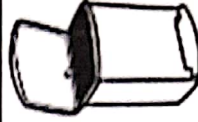

CUBO DE BASURA

Observa ¿Qué lugar es? ¿Qué cosas podemos encontrar en la cocina? ¿Qué actividad realizamos en la cocina?
Colorea libremente ¡tú puedes!

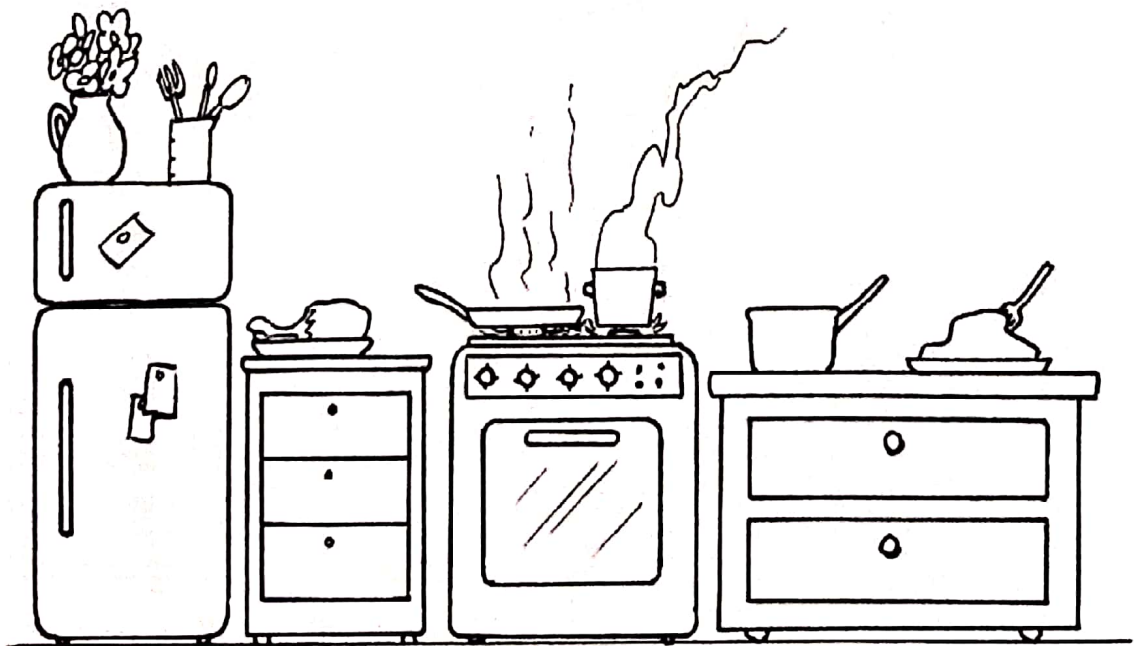
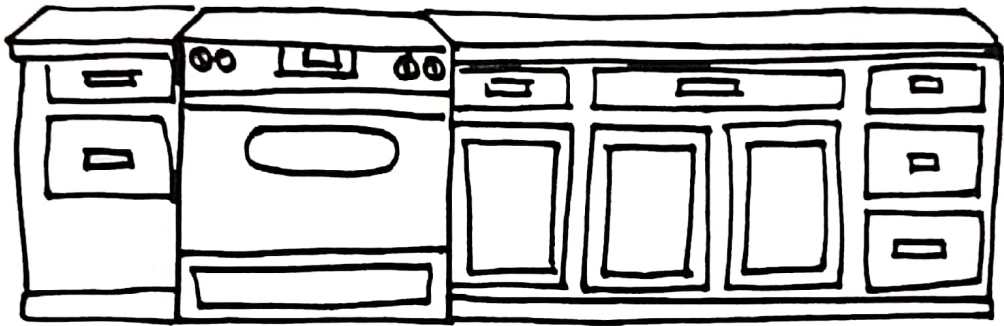

Encierra en un círculo la actividad que sí podemos realizar dentro del cuarto de cocina.

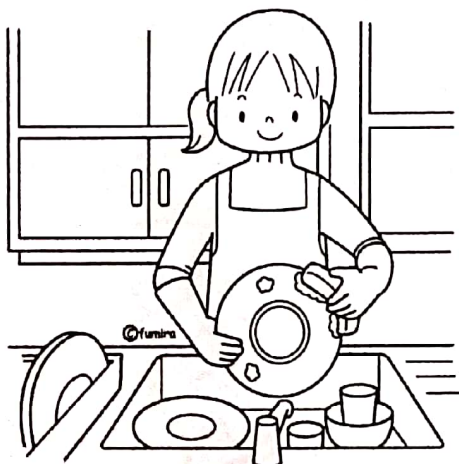
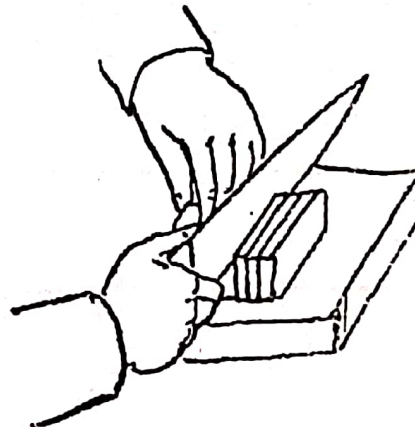

Rellena con puntitos solo la actividad que podemos realizar en la cocina

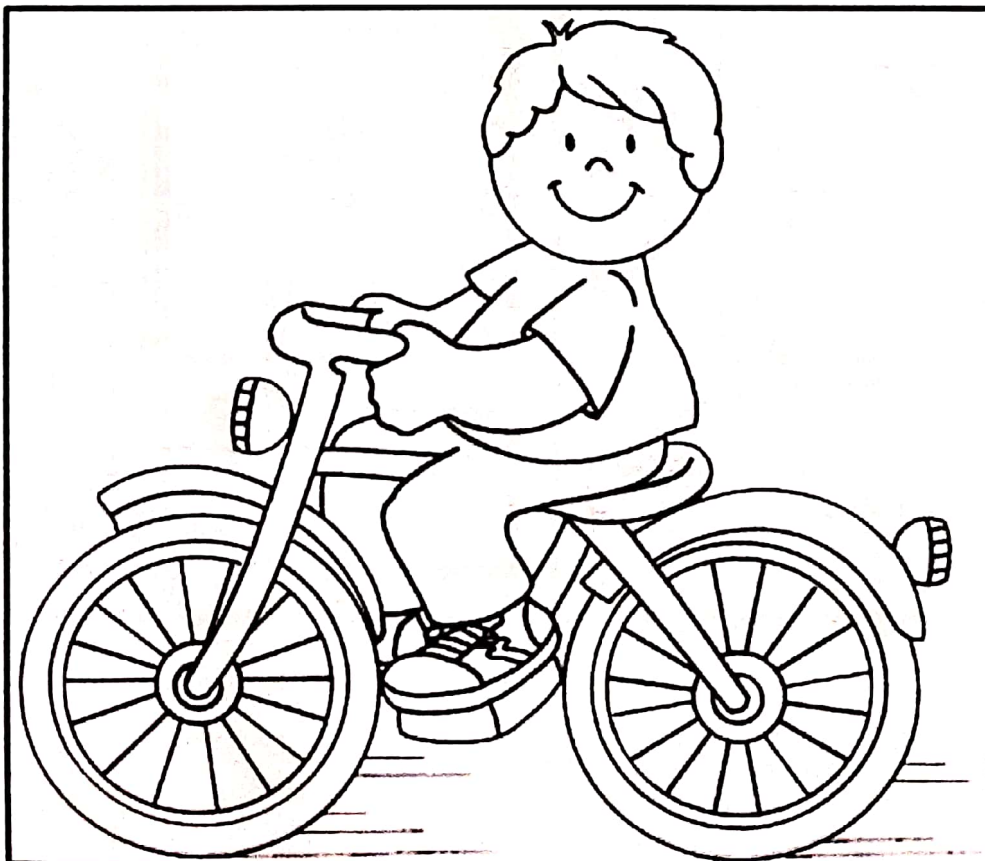

Dependencias de la casa

Observa: Identifica y nombra las dependencias de la casa que se muestran. Colorea de color amarillo solo el cuarto de cocina y colorea de color azul el dormitorio. ¡tú puedes!

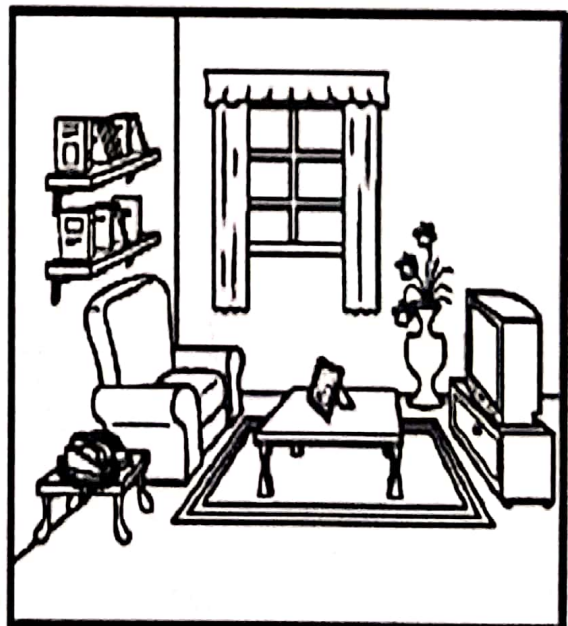
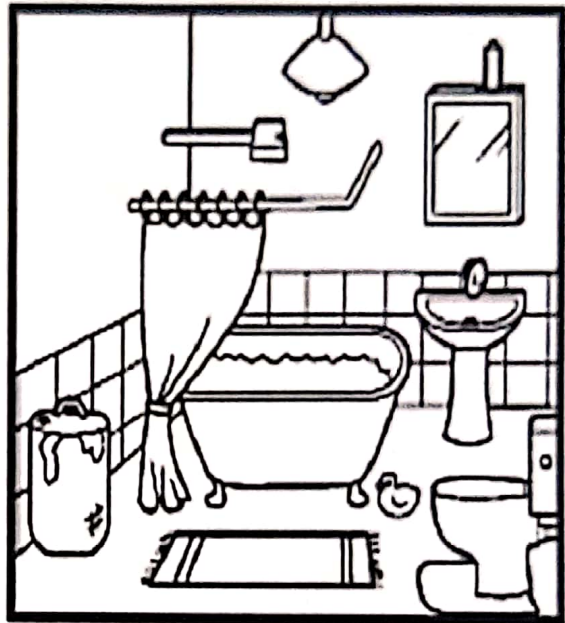
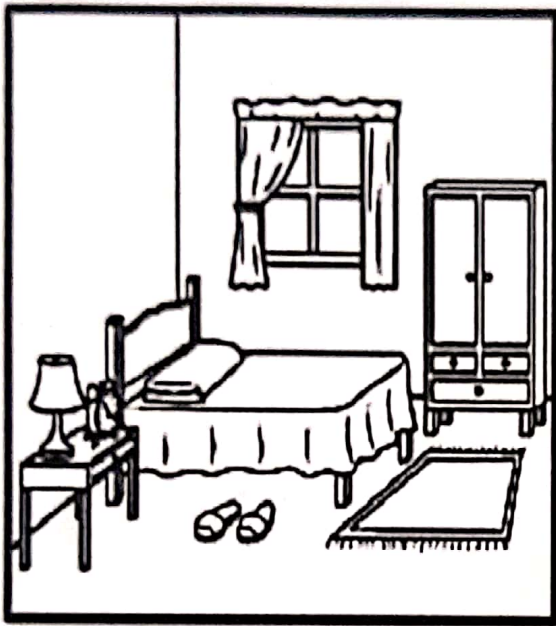

¿ Y QUÉ COLOR SIGUE AHORA ?

Colorea los globos siguiendo la secuencia de colores

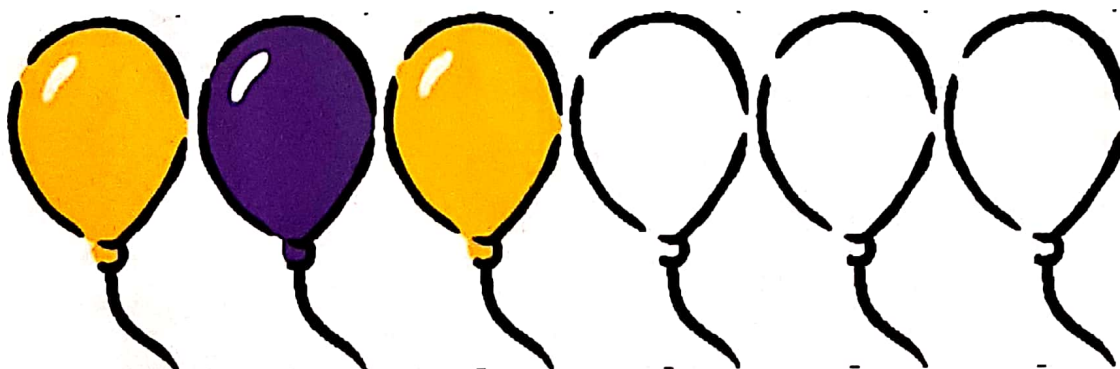
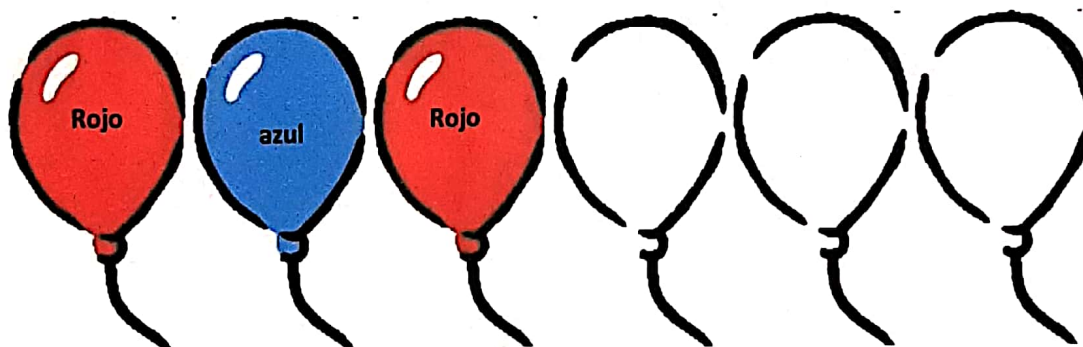

Oficios y profesiones

Las Profesiones: Se les llama profesiones a los trabajos que realizan los adultos, en los cuales existe una preparación anterior, es decir estudian y asisten a universidades. Encontramos en estos a los abogados.

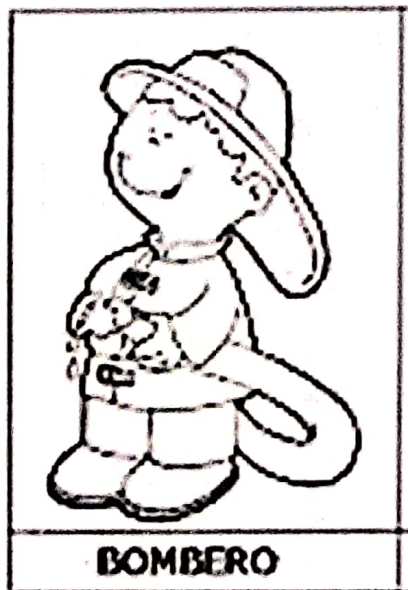
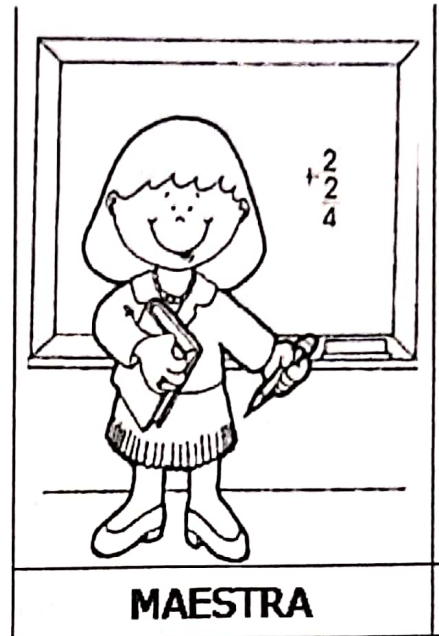

Oficios: Son los trabajos que se realizan a partir del aprendizaje por observación e instrucciones de otras personas. Encontramos en estos a los bomberos, panadero, costurera, carnicero, etc.

Visita: <https://www.youtube.com/watch?v=1TckQ7fAZV4>

<https://www.youtube.com/watch?v=01CzjpFtYI4>

Rellena libremente con material a tu elección solo la imagen que nos muestra profesión ...
¡Tú puedes!

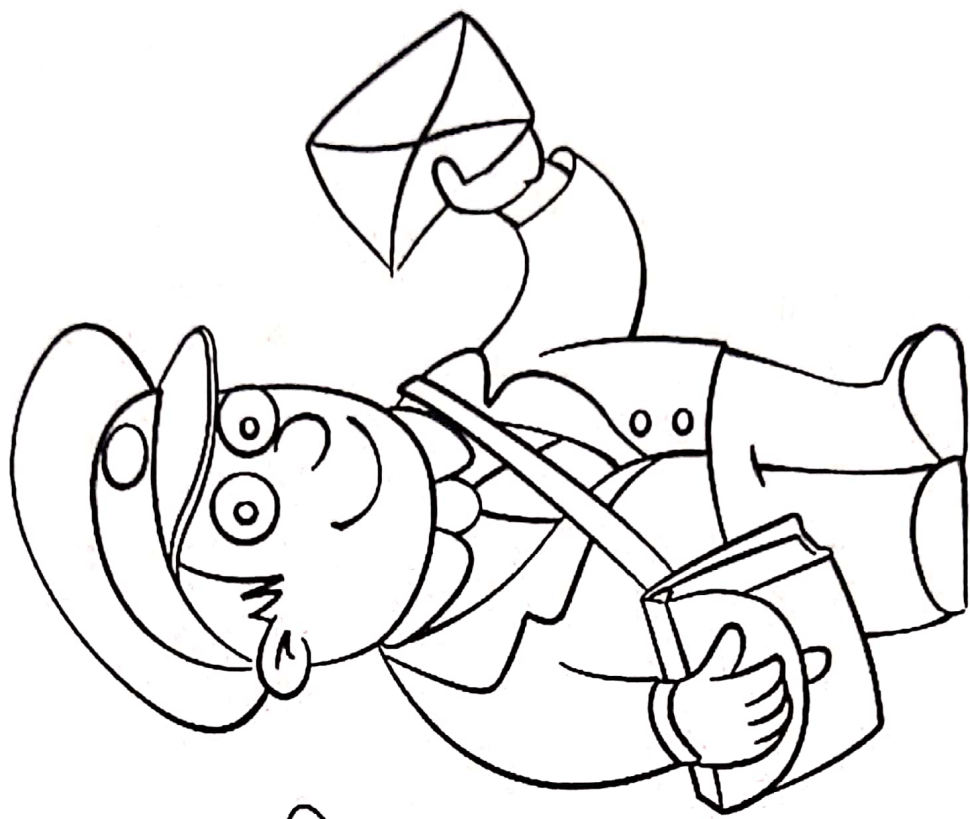
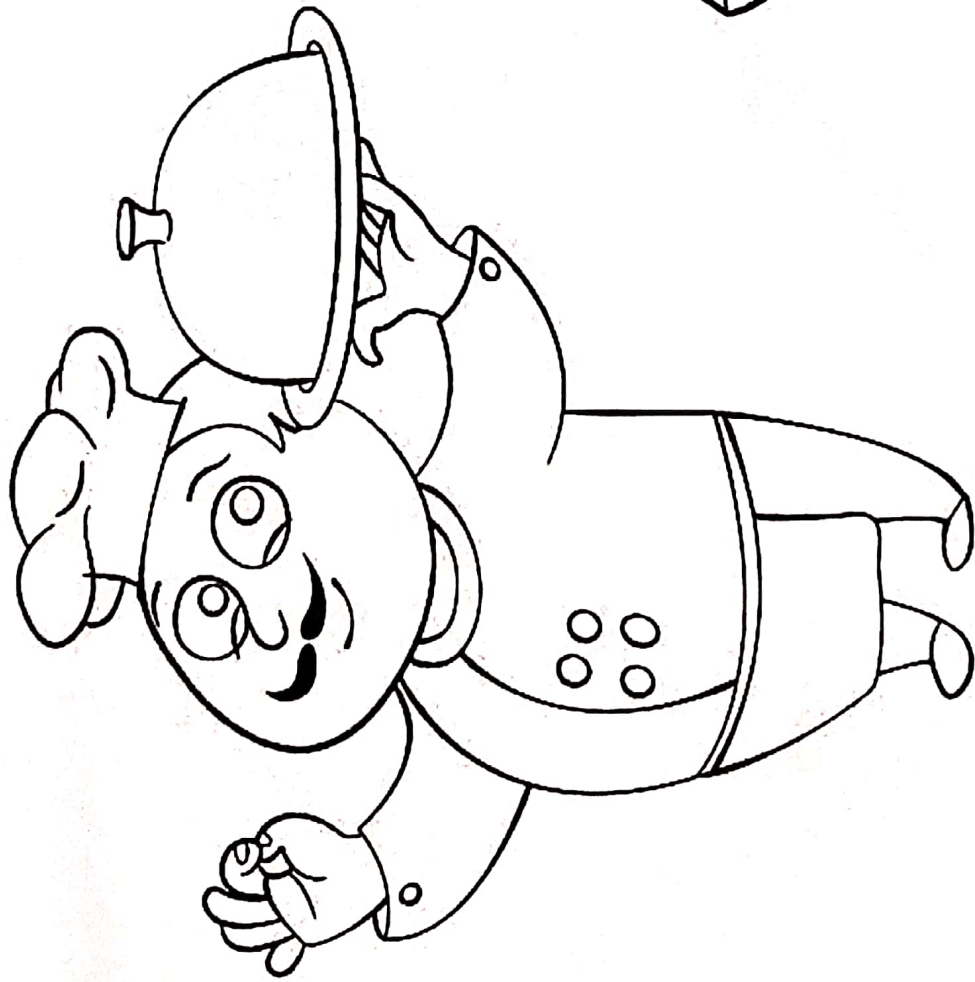

Escucha con mucha atención estas rimas y luego repite... ¡Tú puedes!

JARDINERO

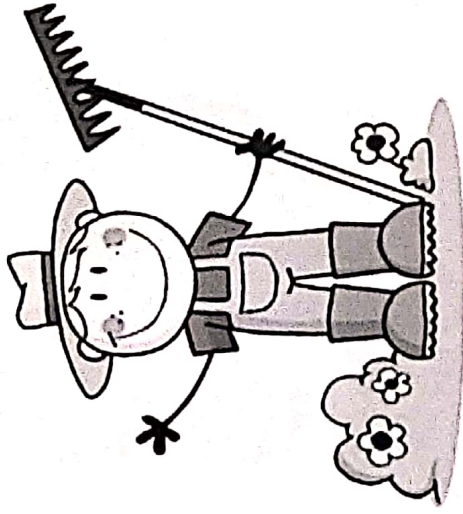

Rosas, margaritas, pompones
Yo cultivo con esmero,
Para que crezcan hermosos
Los abono y los riego

MEDICO

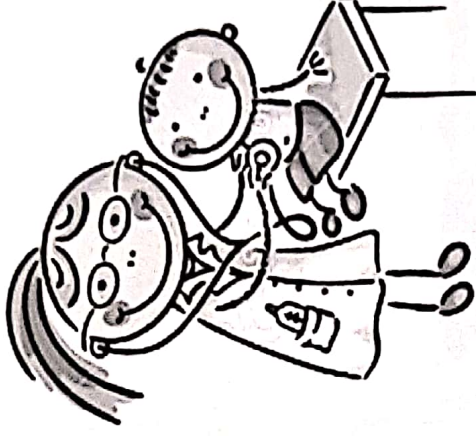

Si te sientes muy malito
o te ataca algún dolor,
dile a mamita que te lleve
a visitar al doctor.

Escucha con mucha atención a la adivinanza y descubre a que trabajador corresponde ...
¡Tú puedes!

ADIVINA A DIVINANZA...

HAGO PAREDES,
HAGO CIMIENTOS
Y SOBRE LOS ANDAMIOS
SUBO CONTENTO.

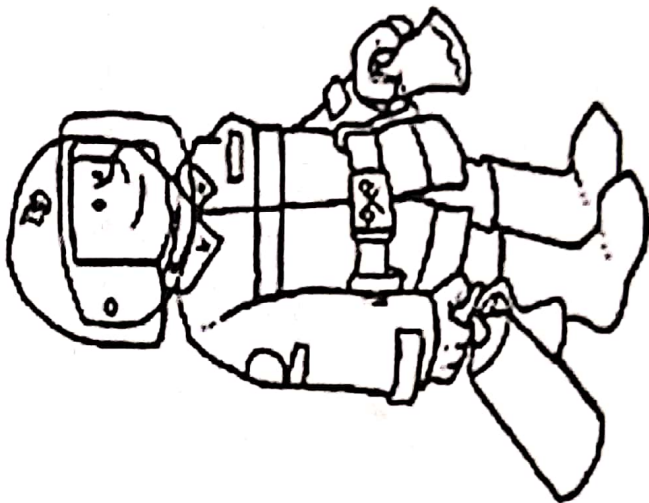
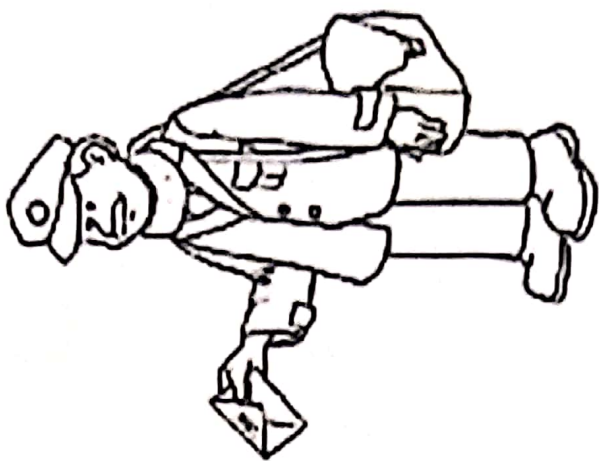
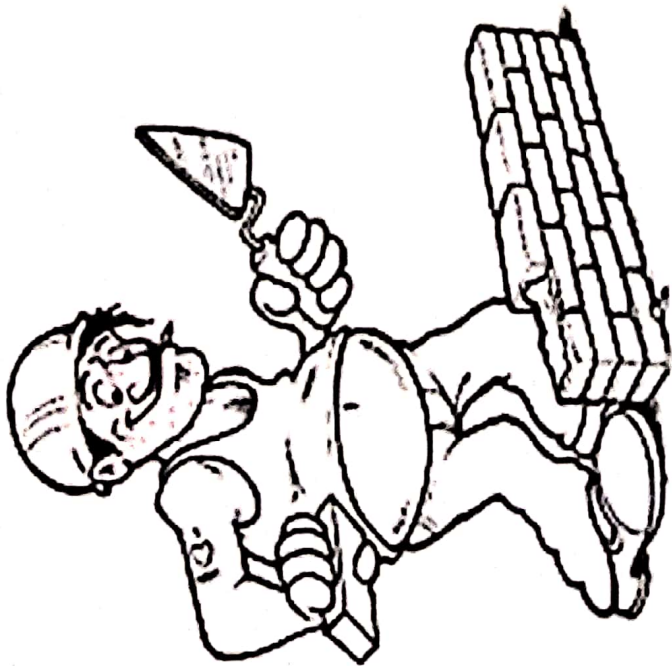

24.-Recorta por la linea punteada

